

NOWOŚĆ

### dane podstawowe

- Wydajność nawiewu/wywiewu do 60 m<sup>3</sup>/h – wersje AIRDOT 160
- Wydajność nawiewu/wywiewu do 100 m<sup>3</sup>/h – wersje AIRDOT 200
- Cicha praca dzięki zlokalizowaniu wentylatora za wymiennikiem od strony zewnętrznej
- Wydłużony ceramiczny wymiennik ciepła o wysokiej sprawności (do 93%)
- Prosta i elegancka forma
- Uchylny panel pełniący funkcję klapy odcinającej
- Bez szczotkowy silnik o wysokiej sprawności
- Łatwe czyszczenie i konserwacja
- Podwójny filtr przeciwpyłowy, zmywalny i łatwo dostępny
- Wskaźnik LED sygnalizujący pracę urządzenia
- Brak konieczności odprowadzania kondensatu
- Przystosowany do montażu w przegrodzie 250 - 500 mm
- Sygnalizacja konieczności przeprowadzenia czynności konserwacyjnych (w wersjach AIRDOT 160 link / link+ oraz AIRDOT 200 link / link+)
- Czujnik wilgotności i czujnik zmierzchu (w wersjach AIRDOT 160 link / link+ oraz AIRDOT 200 link / link+)
- Możliwość integracji panelu wewnętrznego w ścianie (wersja AIRDOT 200 link / link+)

### konstrukcja

Rekuperator został wyposażony w monolityczny ceramiczny wymiennik ciepła o strukturze plastra miodu, wykonany z porcelany wysokoglinowej. Obudowę stanowi elegancka i solidna konstrukcja wykonana z wysokiej jakości tworzywowa (ABS). Wersje AIRDOT 200 z dołączoną w komplecie ramką montażową, posiadają możliwość integracji panelu wewnętrznego w ścianie pomieszczenia. Rewersyjny wirnik wykonano z polipropylenu. Specjalna konstrukcja czepnio-wyrzutni generuje optymalny przepływ powietrza, redukcję hałasu oraz wspomaga efektywny odzysk ciepła. W wersji AIRDOT 200, wlot czepni został zabezpieczony metalową siatką. Rekuperator został wyposażony w łatwe do czyszczenia filtry na bazie pianki poliuretanowej. Uchylny panel przedni zapobiega wtargnięciu zimnego powietrza przy wyłączonym urządzeniu. Konstrukcja urządzenia umożliwia łatwe czyszczenie i konserwację. Rekuperator posiada stopień ochrony IPX4 i jest wykonany w klasie ochronności II.



Zaawansowana automatyka pozwala na stworzenie zbilansowanego inteligentnego systemu wentylacji.



Panel przedni z funkcją klapy odcinającej. Wersja 200 posiada możliwość integracji panelu w ścianie.



Rwersyjny wentylator o wysokiej sprawności, zlokalizowany za wymiennikiem ceramicznym



Wydłużony wymiennik ceramiczny zapewniający wyższą sprawność odzysku ciepła



Specjalnie zaprojektowana czepnia, optymalizująca przepływ powietrza przy jednoczesnej redukcji hałasu

Rekuperator ścienny AIRDOT to nowoczesne rozwiązanie przeznaczone do zapewniania wymiany powietrza z jednoczesnym odzyskiem energii cieplnej. Urządzenie na przemian usuwa zużyte powietrze, ogrzewając przy tym zintegrowany wymiennik ceramiczny, a następnie, przez ten sam wymiennik, nawiewa strumień świeżego filtrowanego powietrza o podwyższonej temperaturze. Rekuperator został zaprojektowany i jest przeznaczony do montażu w przegrodzie zewnętrznej o grubości od 250 mm do 500 mm. Średnica otworu montażowego: 160 mm – wersje AIRDOT 160; 200 mm – wersje AIRDOT 200. W wersji podstawowej AIRDOT 160 easy przeznaczony jest do pracy samodzielnej. W wersjach link dzięki wzajemnej komunikacji (link - przewodowej, link+ - bezprzewodowej) rekuperatory synchronizują nawiew w wywiewem.

### zastosowanie

Wymiana powietrza z odzyskiem ciepła w budynkach: mieszkalnych, biurowych i użyteczności publicznej, w tym w obiektach handlowo-usługowych, oświatowo-wychowawczych oraz w obiektach biurowych.

### Maksymalna temperatura pracy

+50°C

### dane techniczne

Typ	Otwór montażowy [mm]	V Tryb nocny / I / II / III [m <sup>3</sup> /h]	Δp <sub>max</sub> [Pa]	P <sub>max</sub> [W]	Un [V]	m [kg]	L <sub>pa</sub> * [dB(A)]	Nr kat.
AIRDOT 160 easy	160	-/20/40/60	54	6,7	230, 1~	4,9	21 / 30	72251662
AIRDOT 160 link	160	10/20/40/60	54	6,7	230, 1~	4,9	21 / 30	72251558
AIRDOT 160 link+	160	10/20/40/60	54	6,7	230, 1~	4,9	21 / 30	72251559
AIRDOT 200 link	200	20/40/70/100	49	11,9	230, 1~	5	22 / 32	72251665
AIRDOT 200 link+	200	20/40/70/100	49	11,9	230, 1~	5	22 / 32	72251668

\*Poziom ciśnienia akustycznego mierzony z odległości 3m, bieg II, III.

### wymiary

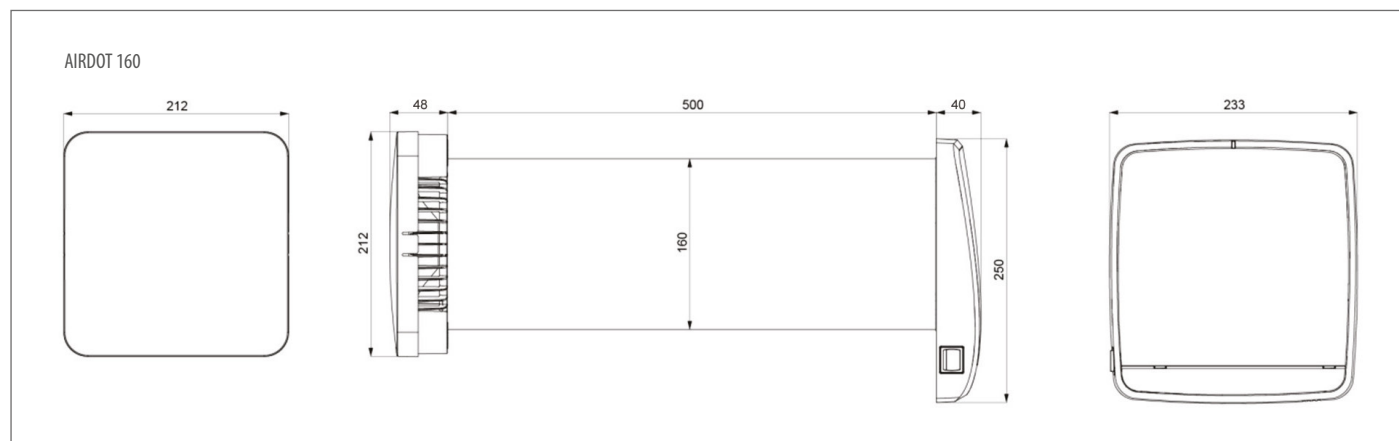

## wymiary

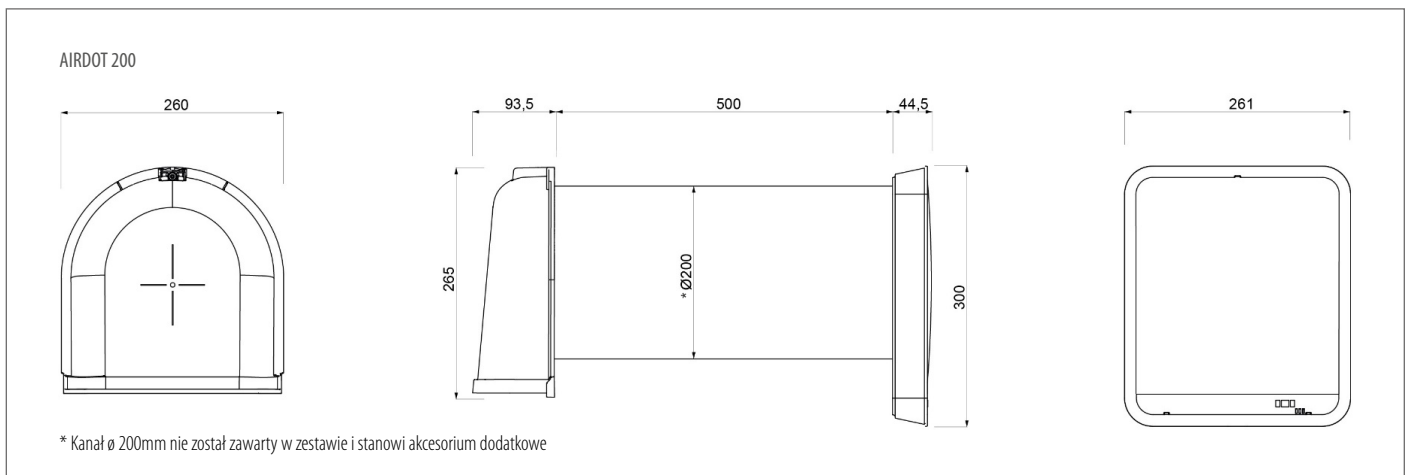

## montaż panelu AIRDOT 200



Możliwość natynkowego lub podtynkowego montażu panelu frontowego AIRDOT 200

## Dostępne wersje

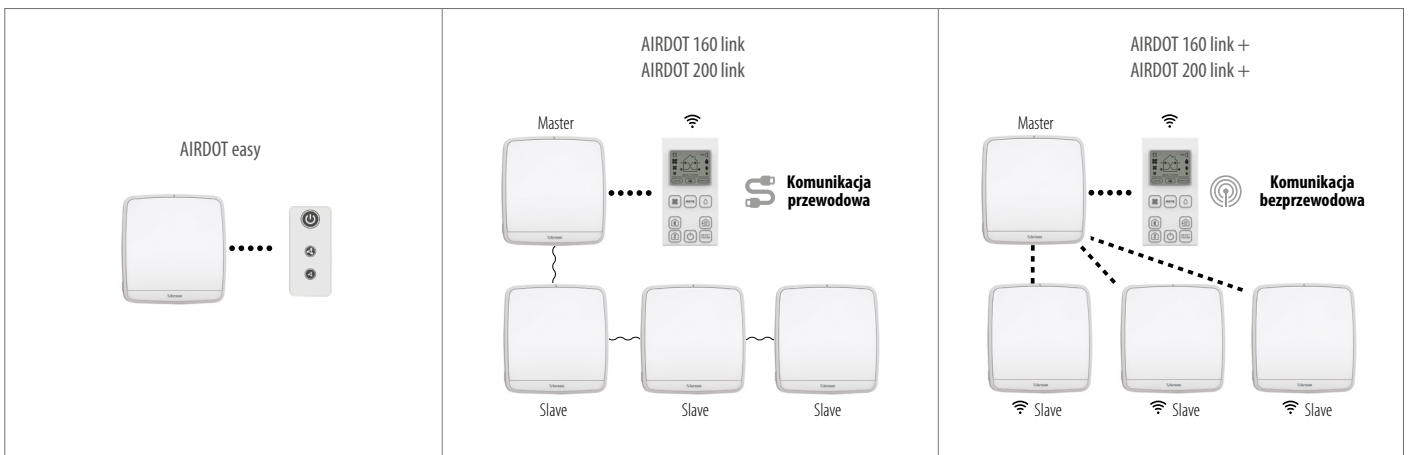

### AIRDOT easy / nr kat. 72251662

- Wyłącznik oraz włącznik na obudowie urządzenia
- Możliwość podłączenia przełącznika ściennego
- Praca trzybiegowa (20/40/60 m<sup>3</sup>/h)
- Włączanie/wyłączanie urządzenia oraz zmiana biegów możliwa za pomocą pilota
- Pilot dla wersji AIRDOT easy znajduje się w zestawie

#### Pilot dla wersji AIRDOT easy (w zestawie)

- WŁĄCZANIE/WYŁĄCZANIE
- ZMIANA BIEGU NA WYŻSZY
- ZMIANA BIEGU NA NIŻSZY

### AIRDOT 160 link / nr kat. 72251558 AIRDOT 200 link / nr kat. 72251665

- Komunikacja przewodowa pomiędzy jednostkami
- Możliwość połączenia do 16 jednostek w układzie MASTER / SLAVE poprzez konfigurację przełączników DIP
- Sterowanie i wybór trybu pracy urządzenia przy pomocy pilota
- Zintegrowany czujnik wilgotności i czujnik zmiernych umożliwiają pracę w kilku trybach automatycznych
- Dostępne trzy biegi oraz dodatkowy tryb nocny
- Pilot do każdego zestawu do zamówienia osobno (nr kat. 72251560)





### AIRDOT 160 link+ / nr kat. 72251559 AIRDOT 200 link+ / nr kat. 72251665

- Komunikacja bezprzewodowa pomiędzy jednostkami
- Możliwość połączenia do 16 jednostek w układzie MASTER / SLAVE poprzez konfigurację przełączników DIP
- Sterowanie i wybór trybu pracy urządzenia przy pomocy pilota
- Zintegrowany czujnik wilgotności i czujnik zmiernych umożliwiają pracę w kilku trybach automatycznych
- Dostępne trzy biegi oraz dodatkowy tryb nocny
- Pilot do każdego zestawu do zamówienia osobno (nr kat. 72251560)



### akcesoria

#### Pilot dla wersji AIRDOT 160 link/link+ oraz AIRDOT 200 link/link+

- 
**TRYB AUTO:** Urządzenie pracuje z odzyskiem ciepła, utrzymując poziom wilgotności w pomieszczeniu poniżej ustalonego poziomu maksymalnego. Rekuperator aktywuje tryb nocny na podstawie sygnału z wbudowanego czujnika zmierzchu.
- 
**CZUWANIE:** Czujniki wilgotności i zmierzchu są aktywne. Gdy poziom wilgotności w pomieszczeniu przekroczy ustalony próg, rekuperator zacznie pracować do momentu uzyskania wymaganego poziomu wilgotności.
- 
**TRYB MANUALNY:** Czujniki są wyłączone, a urządzenie pracuje z odzyskiem ciepła. Użytkownik może wybrać żądaną prędkość wentylatora.
- 
**WENTYLATOR:** Dostosowanie prędkości wentylatora w trybie manualnym.
- 
**WILGOTNOŚĆ:** Wybór wymaganego progu wilgotności maksymalnej spośród 3 dostępnych: niski, średni, wysoki.
- 
**TRYB NOCNY:** Wszystkie jednostki będą pracowały z wydajnością trybu nocnego z odzyskiem ciepła.
- 
**PRZEPIŁYW:** Przełączanie pomiędzy kierunkami przepływu powietrza: przepływ MASTER-SLAVE, przepływ SLAVE-MASTER, WYCIĄG, NAWIEW.
- 
**BOOST:** Urządzenie będzie przez 20 minut wyciągało powietrze z pomieszczenia z maksymalną wydajnością.
- 
**RESET FILTER:** Reset alarmu wymiany / czyszczenia filtrów.
- 
**ON/OFF:** Urządzenie zostanie włączone lub wyłączone (dotyczy pilota dla modelu AIRDOT 200).

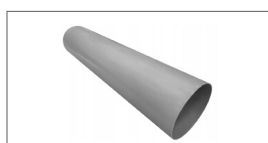
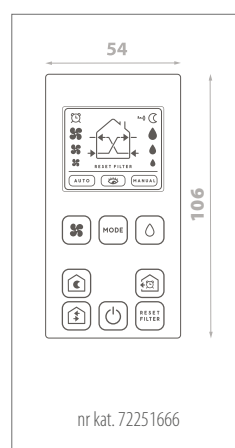
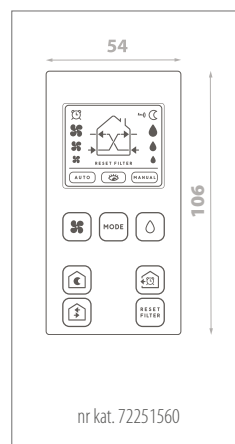

#### Kanał montażowy 700 mm – AIRDOT 160

Kanał montażowy o średnicy 160 mm i długości 700 mm, umożliwiający montaż rekuperatora w ścianie o grubości przekraczającej 500 mm.

#### Kanał montażowy 500 mm – AIRDOT 200

Kanał montażowy o średnicy 200 mm i długości 500 mm, umożliwiający montaż rekuperatora w ścianie o grubości do 500 mm.



#### Wytłumienie AIRDOT 160

Wytłumienie przeznaczone dla AIRDOT 160, ma na celu ograniczenie hałasu dochodzącego z zewnątrz do budynku. Wykonane zostało ze specjalnej plastycznej pianki poliuretanowej o dobrych właściwościach tłumiących. Otwarta struktura komórkowa i wysoka gęstość sprawiają, że posiada wysoką zdolność absorbowania dźwięku. Po zamontowaniu stanowi wypełnienie panelu zewnętrznego. Izolacyjność akustyczna rekuperatora z zastosowaniem wytłumienia:  $D_{n,e} = 43$  dB