



konstrukcja

Wentylatory osiowe o kompaktowej, płaskiej konstrukcji układu silnik-wirnik, dzięki której korpus silnika nie zajmuje dużo miejsca. Obudowę stanowi kwadratowa płyta montażowa profilowana, wykonana z blachy stalowej pomalowanej na kolor czarny. Do płyty przymocowana jest siatka z drutu stalowego malowanego proszkowo na kolor czarny, na której zamocowano zespół silnika z zewnętrznym wirnikiem oraz puszkę przyłączeniową. Wentylatory przystosowane są do montażu w otworach przegród budowlanych i mogą być montowane wyłącznie od wewnątrz (po stronie pomieszczeń).

W skład typoszeregu wchodzi modele:

- a) WYCIĄGOWE o kierunku przepływu powietrza oznaczonym strzałką A->
- b) NAWIEWNE o kierunku przepływu powietrza oznaczonym strzałką <-V

Przez pojęcie „wyciągowe/nawiewne” rozumie się taki montaż wentylatora,

kiedy wentylator zostanie zainstalowany po wewnętrznej stronie przegrody budowlanej i będzie wyciągał powietrze z pomieszczenia lub do niego nawiewał.

wirnik

Łopaty wirnika wykonane ze stali pomalowanej na kolor czarny, wyważane dynamicznie w klasie G4 zgodnie z normą DIN ISO 1940 część 1.

napęd i sterowanie

Napęd stanowi jednofazowy asynchroniczny silnik elektryczny (230V, 50Hz) z wirującą obudową. Silniki posiadają zintegrowane zabezpieczenie termiczne, które odcina zasilanie przy przekroczeniu temperatury około 150-160°C, a reset zabezpieczenia termicznego następuje w zakresie temperatur 90-120°C. Stopień ochrony dla rozmiarów 200, 250 i 300 wynosi IP44, a pozostałe modele zapewniają ochronę IP54. Klasa izolacji F (155). Wszystkie wentylatory wyposażono w puszkę przyłączeniową. Istnieje możliwość sterowania napięciem w zakresie 140-230V.

maksymalna temperatura pracy

Maksymalna temperatura pracy: 60°C (w przypadku zastosowania sterownia napięciowego 40 °C)

zastosowanie

Wyciąg lub nawiew (w zależności od modelu) czystego, niezapylonego powietrza, niezawierającego gazów agresywnych chemicznie, korozyjnych i wybuchowych - w obiektach przemysłowych, magazynowych i gospodarczych.

Wybrane zastosowania wentylatorów WAX:

- obiekty przemysłowe
- hale produkcyjne
- magazyny
- przemysł rolno-spożywczy

Akcesoria



AS
wyłącznik serwisowy
str. nr 548



GSP
żaluzja grawitacyjna
str. nr 354

dane techniczne

Typ	\dot{V}_{max} [m ³ /h]	Δp_{max} [Pa]	P_{max} [W]	U_n [V]	I_n [A]	RPM_{max} [1/min]	L_p [dB(A)]	m [kg]	nr katalogowy
WAX 200/W/4/500S	480	120	27	1~230	0,12	1400	41	3	72250060
WAX 250/W/4/1350S	1100	120	55	1~230	0,25	1400	49	3,8	72250436
WAX 300/W/4/1800S	1800	95	90	1~230	0,42	1350	52	5,2	72250029
WAX 350/W/4/2750S	2750	90	135	1~230	0,6	1380	58	6,3	72250030
WAX 400/W/4/3500S	3500	100	190	1~230	0,9	1350	60	8	72250031
WAX 450/W/4/5100S	5200	125	250	1~230	1,15	1350	62	10	72250032
WAX 500/W/4/6500S	6500	140	420	1~230	2	1320	69	16,5	72250033
WAX 550/W/4/7500S	7500	140	550	1~230	2,5	1320	73	21	72250034
WAX 630/W/6/9500S	9800	110	520	1~230	2,5	900	59	25	72250035
WAX 450/N/4/5100S	5200	125	250	1~230	1,15	1350	62	10	72250036
WAX 500/N/4/6500S	6500	140	420	1~230	2	1320	69	16,5	72250037
WAX 550/N/4/7500S	7500	140	550	1~230	2,5	1320	73	21	72250038
WAX 630/N/6/9500S	9800	110	520	1~230	2,5	900	59	25	72250039

wymiary

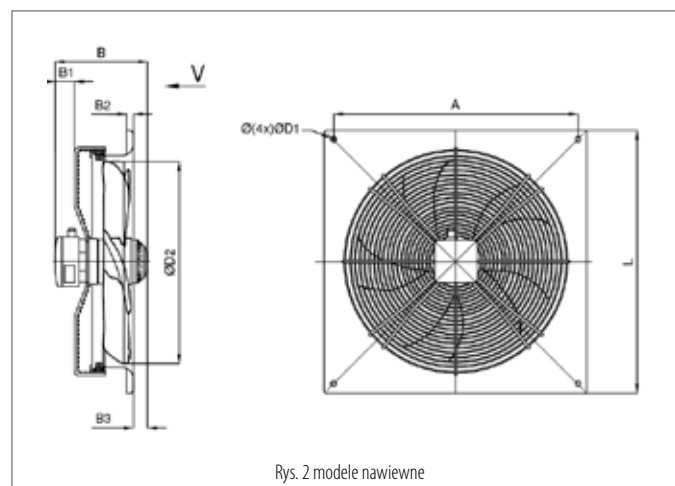
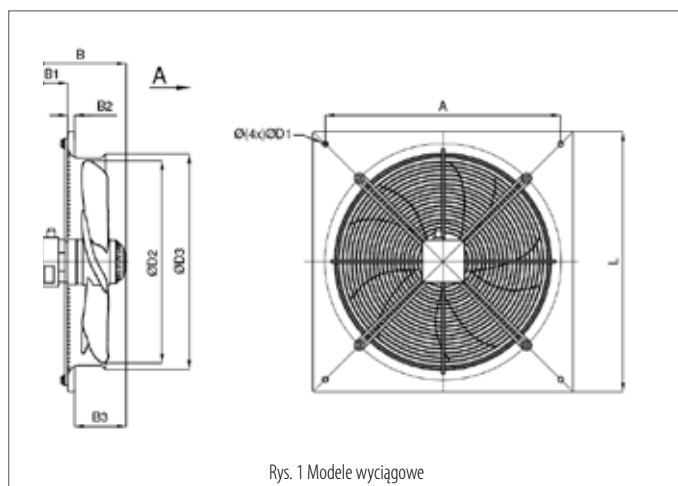

Uwaga! A->, <-V - kierunek przepływu powietrza

Typ	A [mm]	B [mm]	B1 [mm]	B2 [mm]	B3 [mm]	D1 [mm]	D2 [mm]	D3 [mm]	L [mm]
WAX 200/W/4/500S	260	129	60	15	19	7	200	230	310
WAX 250/W/4/1350S	320	139	60	15	64	7	250	280	370
WAX 300/W/4/1800S	380	149	60	15	74	10	300	335	430
WAX 350/W/4/2750S	435	172	65	15	92	10	350	380	485
WAX 400/W/4/3500S	490	185	65	15	105	10	400	430	540
WAX 450/W/4/5100S	520	195	65	15	115	10	450	480	575
WAX 500/W/4/6500S	615	182	60	15	107	10	500	555	665
WAX 550/W/4/7500S	670	195	75	15	105	10	550	615	725
WAX 630/W/6/9500S	750	216	80	20	116	10	630	665	805
WAX 450/N/4/5100S	535	195	36	15	31	12	450	-	575
WAX 500/N/4/6500S	610	189	35	15	-	12	500	-	665
WAX 550/N/4/7500S	670	195	38	15	-	12	550	-	725
WAX 630/N/6/9500S	750	232	42	20	-	12	630	-	805

schematy elektryczne

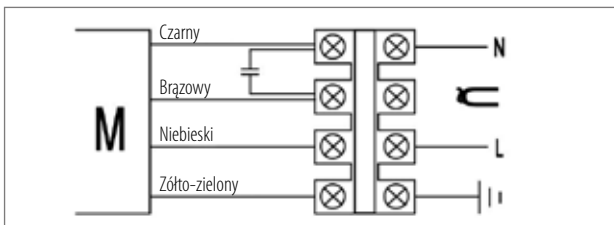

charakterystyki pracy

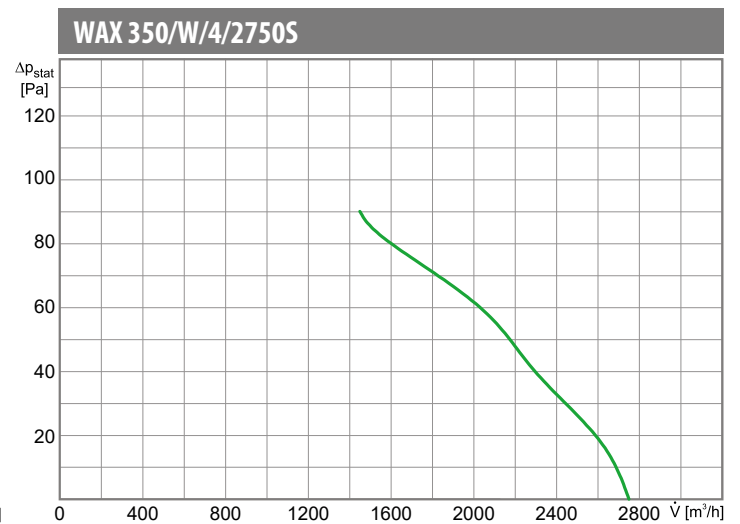
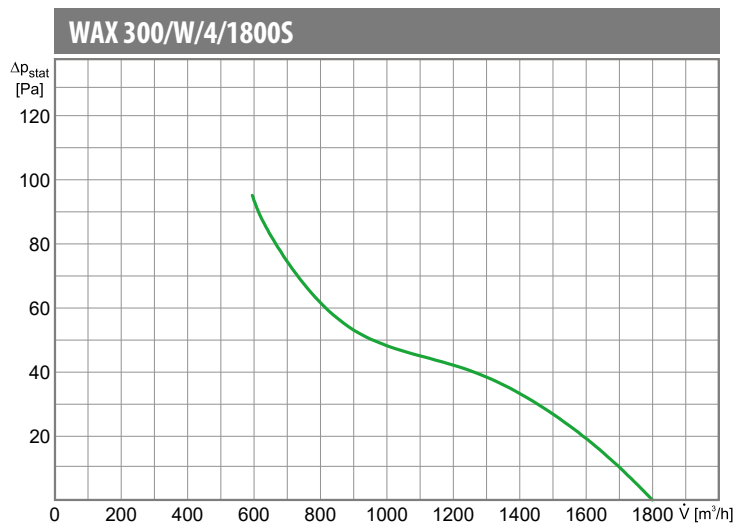
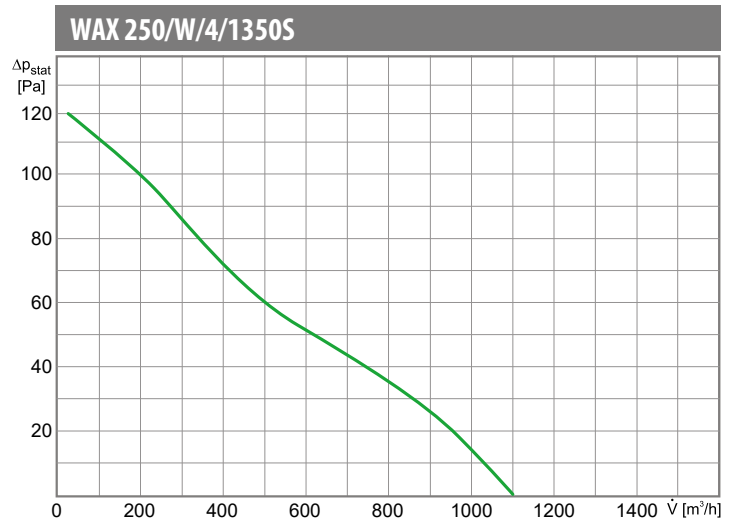
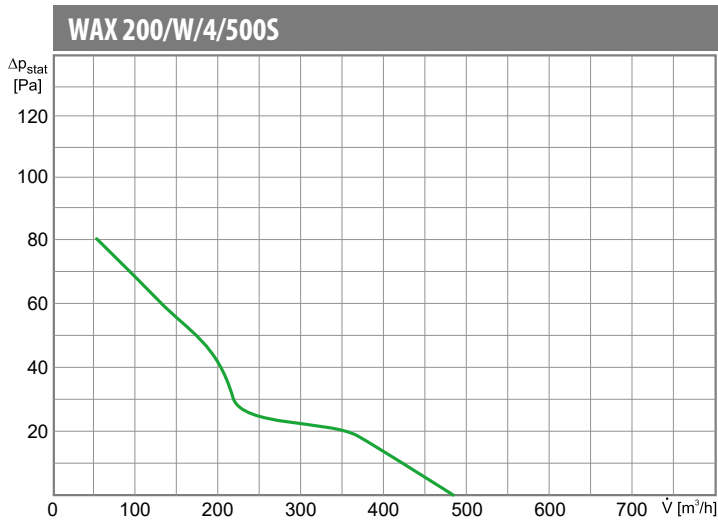

WAX 400/W/4/3500S

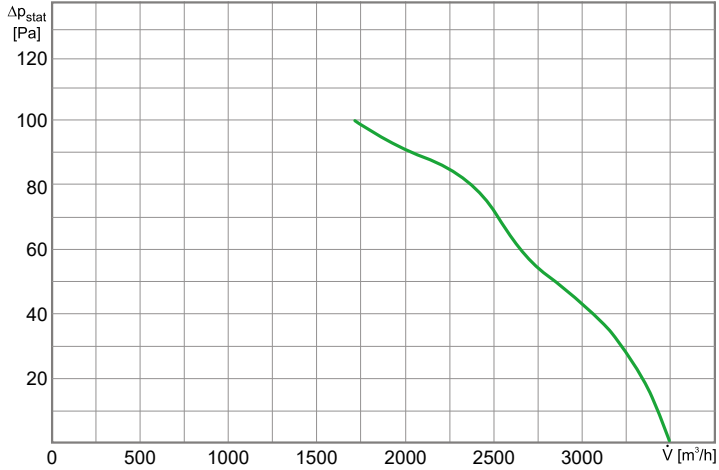

WAX 450/W/4/5100S

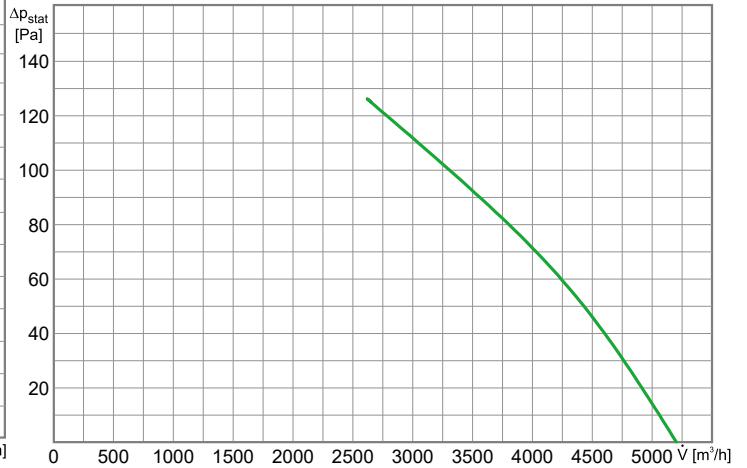

WAX 500/W/4/6500S

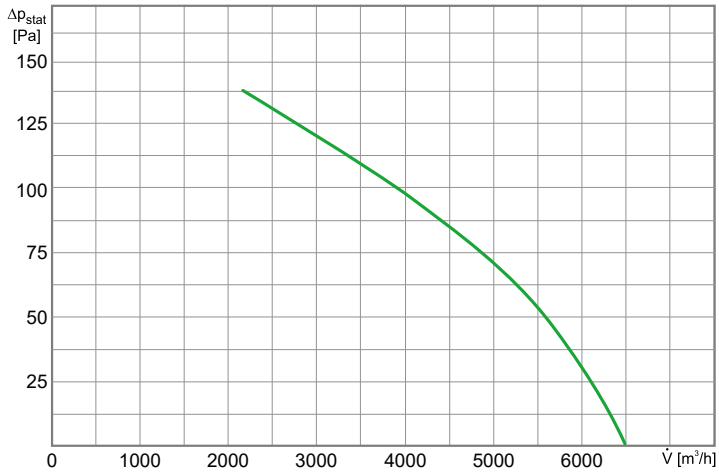

WAX 550/W/4/7500S

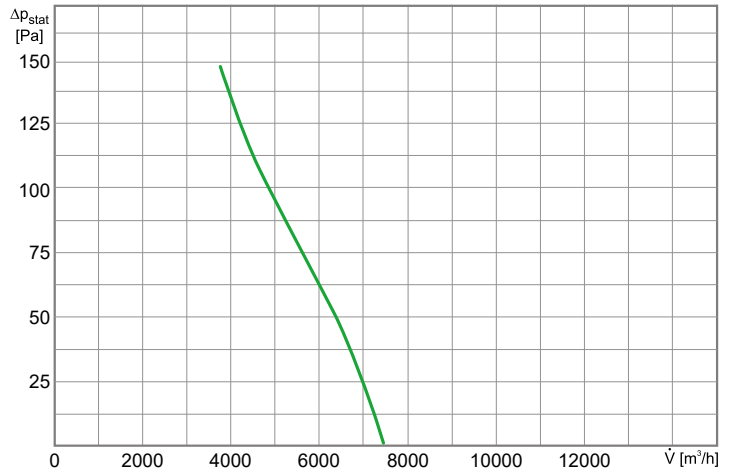

WAX 630/W/6/9500S

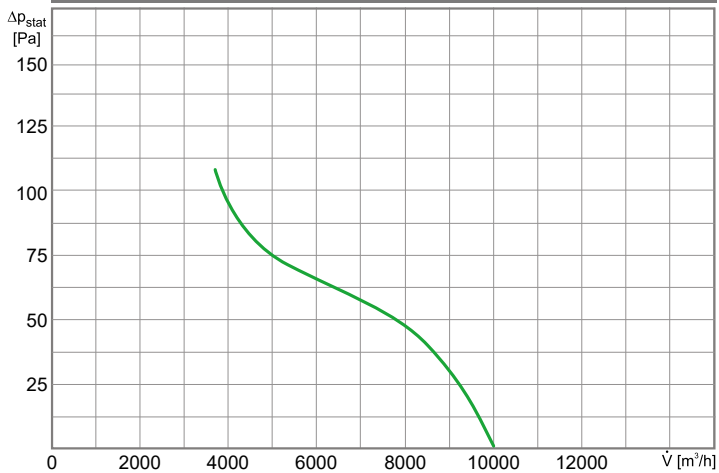

WAX 450/N/4/5100S

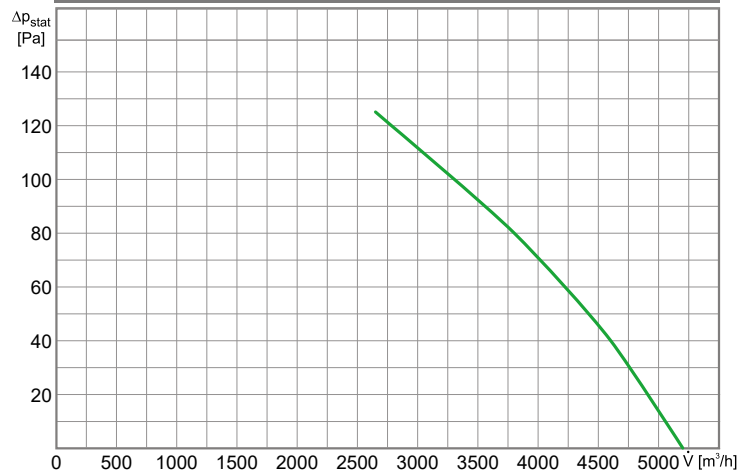

WAX 500/N/4/6500S

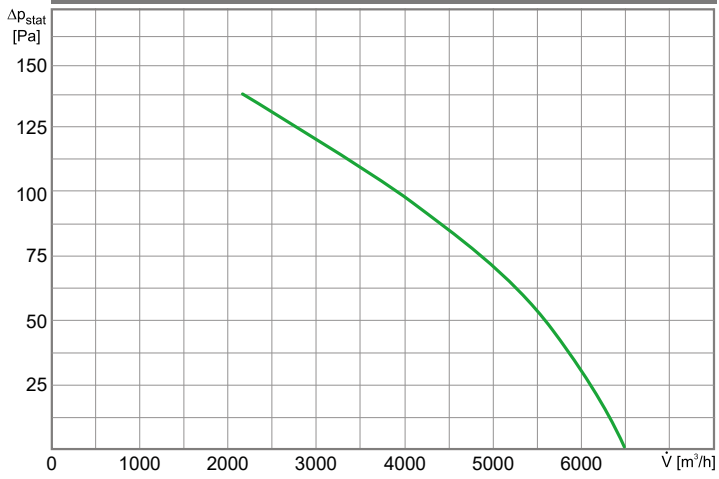

WAX 550/N/4/7500S

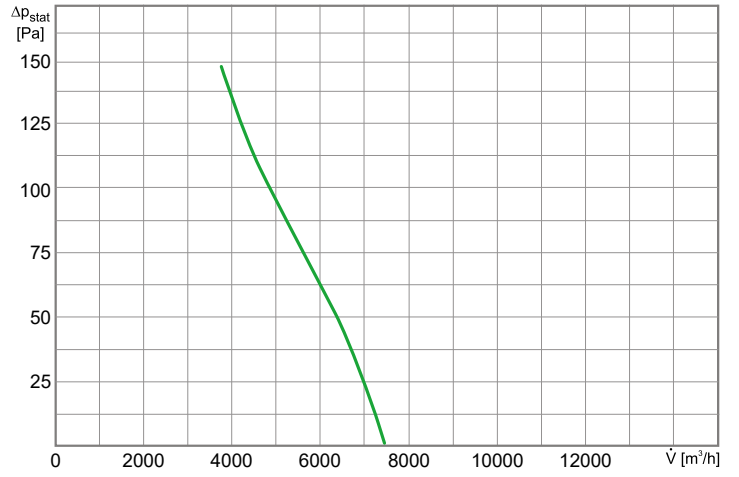

WAX 630/N/6/9500S

